

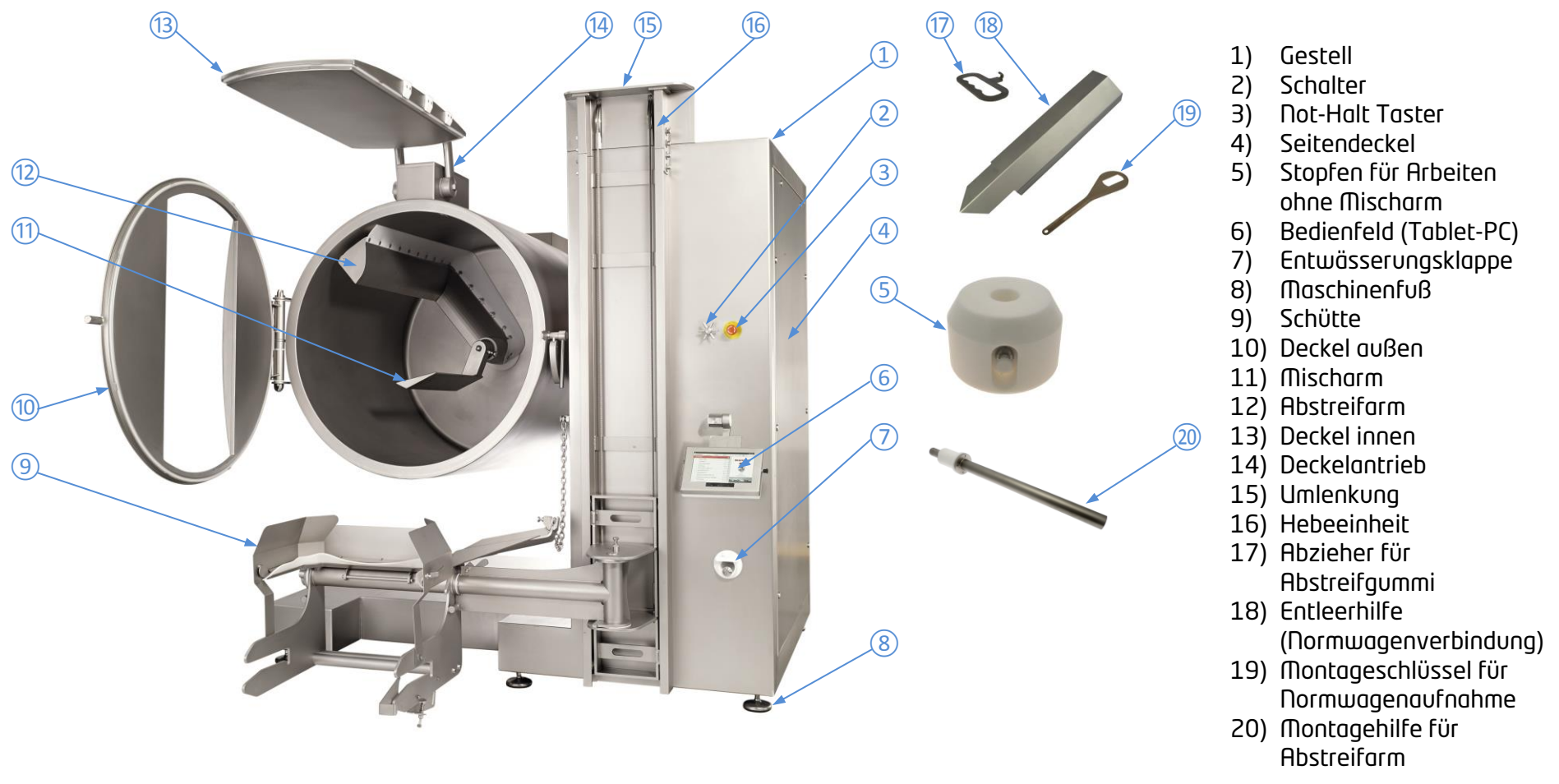

I • Maschine aufstellen



II • Bedienung



III • Rezeptauswahl / Rezeptstart

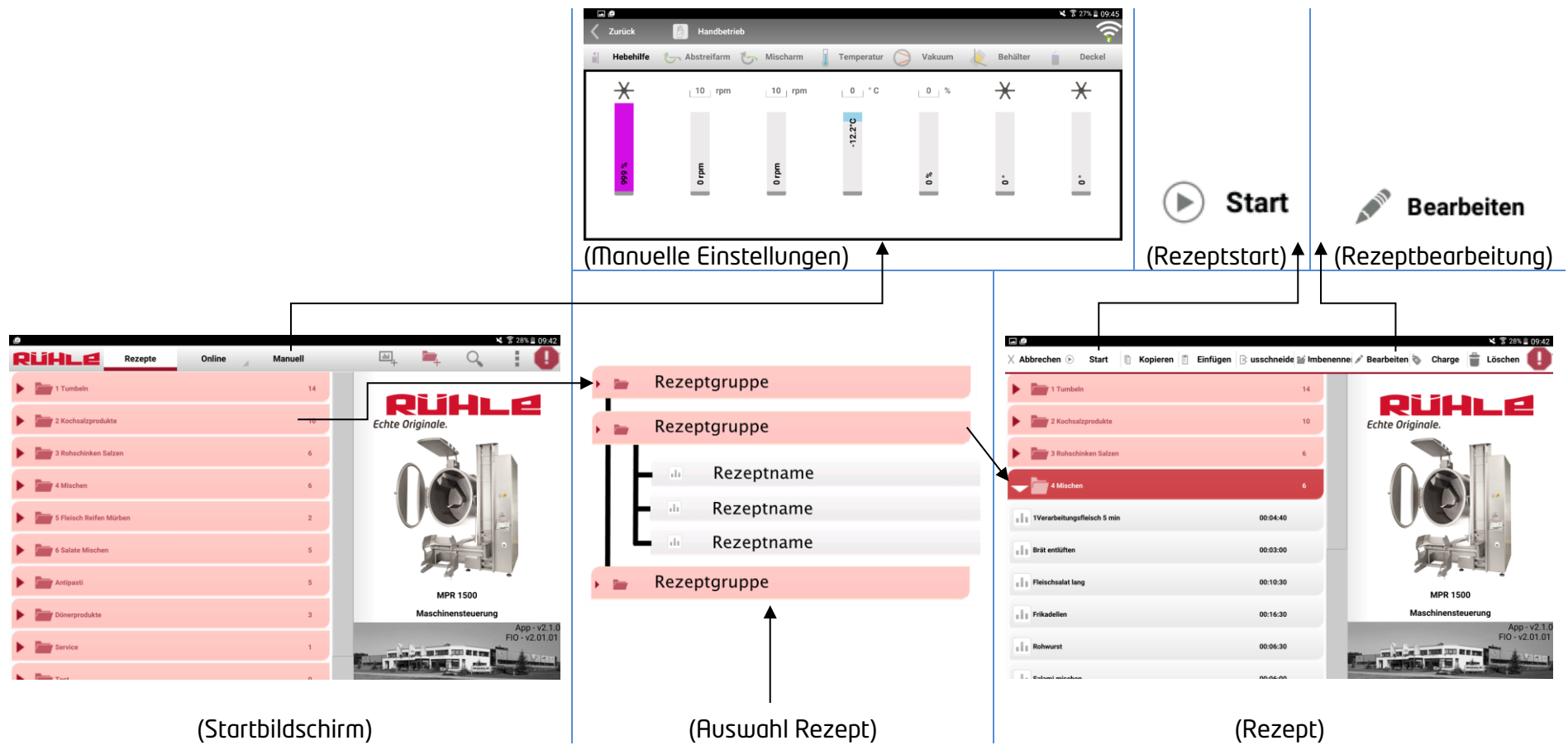

## • Programmierung / Neuanlage Rezept

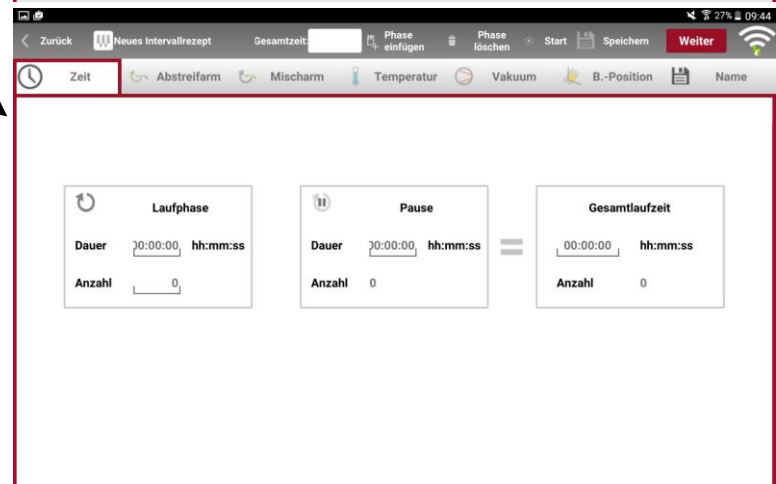
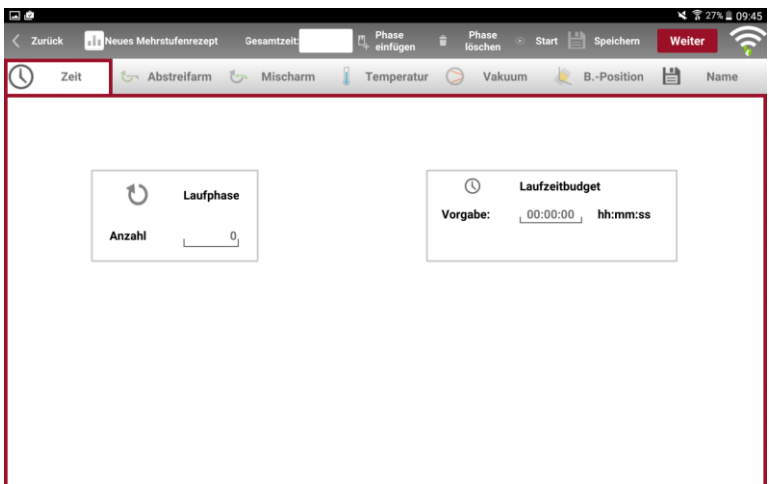
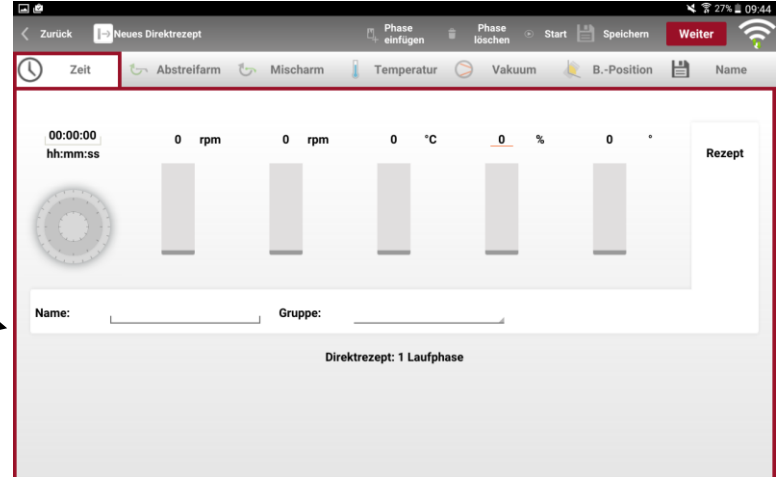
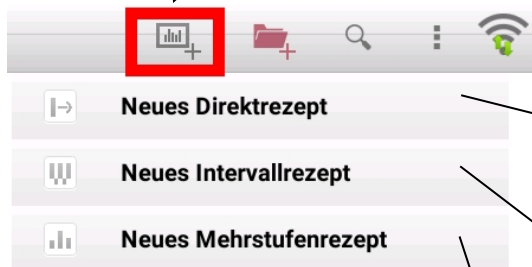
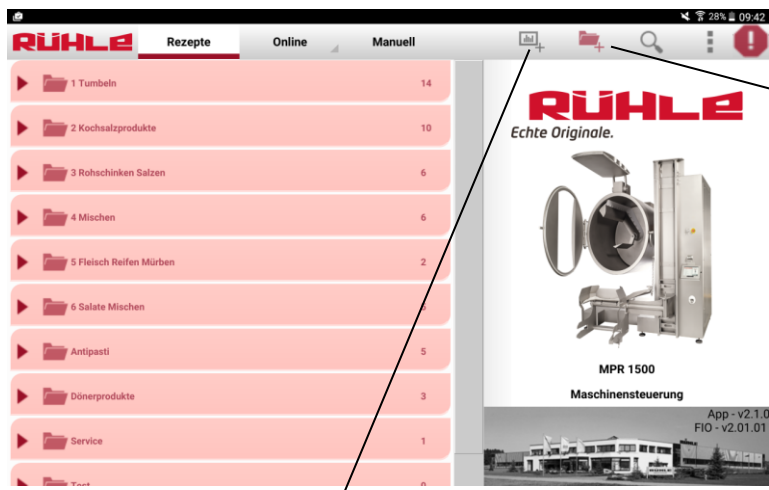

## ✳ • Schalter - Handsteuerung

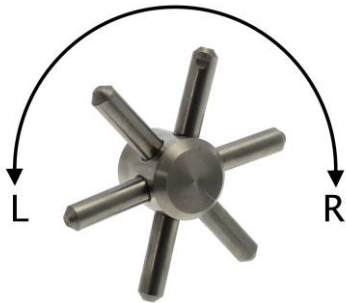

Linker Anschlag	Rechter Anschlag
Deckel schließen	Deckel öffnen
Behälter nach unten schwenken	Behälter nach oben schwenken
Hebehilfe nach unten verfahren	Hebehilfe nach oben verfahren
Abstreifsystem Linkslauf	Abstreifsystem Rechtslauf
Behälter und Arm zeitgleich verfahren (bei Entleerung)	Behälter und Arm zeitgleich verfahren (bei Entleerung)

## III • Manuelle Einstellung

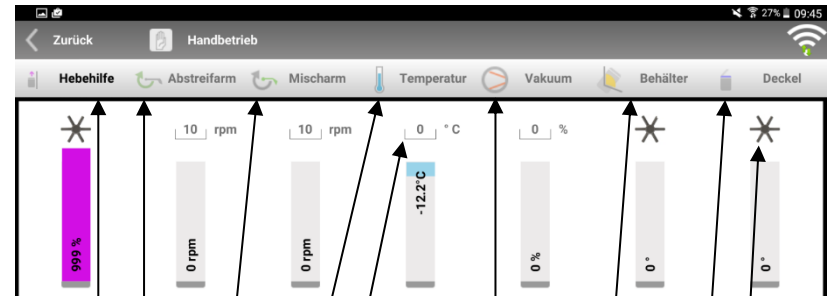

- Hebehilfe
- Abstreifarm (0 rpm bis 16 rpm)
- Mischarm (0 rpm bis 16 rpm)
- Temperatur (-25°C bis +30°C)
- Eingabefelder
- Vakuum (0% bis 90%)
- Behälter (30° bis 95°)
- Deckel (0° bis 90°)
- Zeichen für Handsteuerung über Schalter

## IV • Reinigung

